

acer
explore beyond limits™

Iconia One 8



Příručka uživatele

© 2014 Všechna práva vyhrazena

Příručka uživatele zařízení Acer Iconia One 8

Týká se: B1-810

Regulační číslo modelu (RMN): A1410

Tato revize: Říjen 2014

Zaregistrujte se, získáte číslo Acer ID a užijete si skvělých výhod.

Na *Výchozí* obrazovce otevřete možnost *Acer Portal (Portál Acer)* a zaregistrujte se za účelem získání čísla Acer ID, nebo se přihlaste, pokud už číslo Acer ID máte.

Jsou tu tři skvělé důvody, proč získat číslo Acer ID:

- Vytvoření vlastního cloudu prostřednictvím Acer BYOC
- Nejnovější nabídky a informace o produktech
- Registrace zařízení pro záruční službu

Další informace naleznete na webové stránce Acer BYOC:

www.acer.com/byoc-start



Důležité

Tato příručka obsahuje informace chráněné vlastnickými právy a zákonem o autorských právech. Informace obsažené v této příručce se mohou změnit bez předchozího upozornění. Obrázky uvedené v této příručce jsou pouze orientační a mohou obsahovat informace nebo funkce, které se na váš počítač nevztahují. Společnost Acer Group nenese žádnou odpovědnost za technické nebo redakční chyby či opomenutí v této příručce.

Tablet Acer Iconia One 8

Číslo modelu: _____

Sériové číslo: _____

Datum zakoupení: _____

Místo zakoupení: _____

OBSAH

Začínáme s tabletem	4	Přehrávání hudby	29
Schopnosti a funkce	4	Přehrávání multimédií	29
Rozbalení tabletu	4	Správa osob a kontaktů	31
Seznámení se s tabletem	5	Používání fotoaparátu a videokamery	34
Když tablet zapnete poprvé	6	Ikony a indikátory fotoaparátu/ videokamery	34
Nabíjení tabletu	8	Fotografování	37
Sestavte síťový adaptér	8	Pořízení videa	38
Používání tabletu	10	Aplikace Acer Touch Wake	39
Používání dotykové obrazovky	10	Jak používat aplikaci Touch Wake (Probuzení dotykem)	39
Výchozí obrazovka	10	Pokročilá nastavení	41
Klávesnice na obrazovce	17	Wireless & Networks (Bezdrátová připojení a sítě)	41
Úprava textu	18	Zařízení	43
Vypnutí tabletu	20	Osobní	45
Připojení zařízení k tabletu	21	Systém	46
Připojení k síťovému napájení	21	Aktualizace operačního systému tabletu ..	47
Vložení karty microSD	21	Resetování tabletu	47
Přesun souborů mezi tabletem a počítačem	21	Časté otázky a odstraňování potíží	48
Připojení zařízení Bluetooth	22	Další zdroje pomoci	50
Příslušenství	22	Specifikace	51
Přechod online	23	Licenční smlouva s koncovým uživatelem	54
Správa připojení Wi-Fi	23		
Procházení internetu	23		
Nastavení aplikace E-mail	24		
Služby Google	25		

ZAČÍNÁME S TABLETEM

Schopnosti a funkce

Nový tablet nabízí přední, snadno dostupná multimédia a funkce zábavy. Můžete provést následující:

- Připojení k internetu prostřednictvím Wi-Fi.
- Mít přístup na e-mail i na cestách.
- Trvalé spojení s přáteli prostřednictvím aplikace People (Lidé) a aplikací pro sociální sítě.

Rozbalení tabletu

Váš nový tablet je zabalen v ochranné krabici. Opatrně krabici rozbalte a vyjměte obsah. V případě, že je některá z následujících položek poškozena nebo chybí, obraťte se ihned na prodejce:

- Tablet Acer Iconia
- Informace ohledně nastavení produktu a bezpečnosti
- Kabel USB
- Síťový adaptér
- Záruční list



Poznámka

Před prvním použitím je třeba tablet nabíjet alespoň čtyři hodiny. Potom můžete baterii dobíjet podle potřeby.

Seznámení se s tabletem

Pohledy

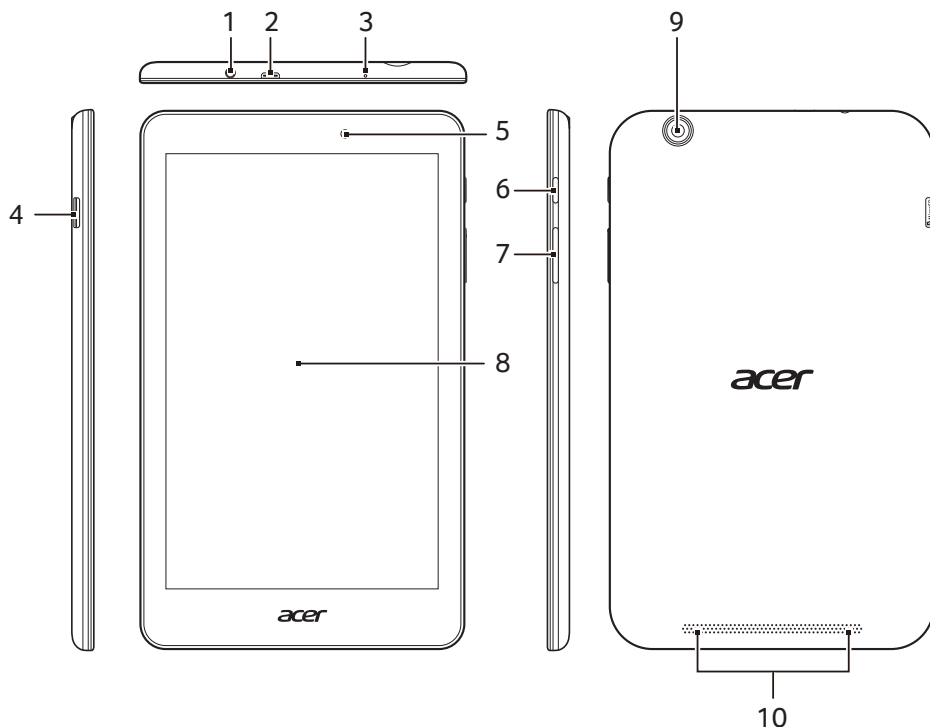

Č.	Položka	Popis
1	Konektor sluchátek 3,5 mm	Slouží pro připojení stereosluchátek.
2	Port micro USB (podřízený)	Připojení počítače pomocí kabelu USB. Slouží také jako nabíjecí port síťového adaptéru. Další informace naleznete zde: viz Nabíjení tabletu na straně 8.
3	Mikrofon	Příjem audia pro videochaty a internetové hovory.
4	Patice na karty microSD	Vložte kartu microSD do slotu.

Č.	Položka	Popis
5	Přední kamera	0,3MP kamera pro videochatování a autoportréty.
6	Tlačítko napájení	Dlouhým stisknutím tablet zapnete, krátkým stisknutím zapnete či vypnete obrazovku či vstoupíte do režimu spánku; stisknutím a přidržením tablet vypnete.
7	Tlačítko pro ovládání hlasitosti	Zvyšuje a snižuje hlasitost tabletu.
8	Dotyková obrazovka	8" kapacitní dotyková obrazovka.
9	Zadní kamera	5MP fotoaparát pro pořizování obrázků s vysokým rozlišením.
10	Reproduktory	Výstup zvuku.

Když tablet zapnete poprvé

Pro zapnutí tabletu stiskněte a podržte tlačítko napájení, dokud se nezobrazí logo společnosti Acer. Chvilí počkejte, než se tablet spustí. Než bude možné tablet používat, musíte odpovědět na několik otázek.

Nejprve klepnutím vyberte jazyk a potom klepněte na šipku. Postupujte podle dalších pokynů, které se zobrazí.



Jestliže se obrazovka tabletu vypne, znamená to, že vstoupil do režimu spánku. Probudíte jej krátkým stisknutím tlačítka napájení. Další informace **viz Probuzení tabletu na straně 19**. Nebo probudíte tablet pomocí gest, **viz Aplikace Acer Touch Wake na straně 39**.

Přihlaste se k účtu Google nebo jej vytvořte

Pokud máte přístup na internet, váš tablet vám umožní synchronizovat informace s účtem Google.

Při zahajovacím procesu si můžete vytvořit účet nebo se k účtu můžete přihlásit a tento účet bude využíván k synchronizaci seznamu kontaktů, e-mailů, kalendáře a dalších informací. Pokud ještě přístup na internet nemáte nebo tuto funkci nechcete využívat, klepněte na možnost **Skip (Přeskočit)**.



Důležité

Jestliže chcete používat Gmail, Hangouts, Kalendář Google a další aplikace společnosti Google, stahovat aplikace z obchodu Google Play, zálohovat svá nastavení na servery společnosti Google a využívat na tabletu další služby společnosti Google, musíte se přihlásit k účtu Google.

Jestliže chcete obnovit nastavení z jiného zařízení s nainstalovaným systémem Android 2.0 (nebo pozdějším), musíte se během nastavení přihlásit ke svému účtu Google. Pokud počkáte až po dokončení nastavení, vaše nastavení nebudou obnovena.

Pokud máte více účtů Google, například samostatné účty pro osobní a pracovní kontakty, můžete k nim přistupovat a synchronizovat je z oddílu Nastavení účtu. **Viz Více účtů Google na straně 46**

NABÍJENÍ TABLETU

Sestavte síťový adaptér

K tabletu je přiložen jeden ze dvou typů síťových adaptérů USB: typ s pevně připojenými kolíky nebo typ s odpojitelnými kolíky. Oba typy jsou popsány v této příručce.

Typ s pevně připojenými kolíky

Kolíky a tělo síťového adaptéru tvoří jeden celek, žádné sestavování tedy není potřeba. Jednoduše zasuňte větší konec kabelu USB do těla síťového adaptéru (kabel je možné zasunout pouze jedním směrem). U tohoto typu adaptéru není možné odpojit nebo vyměnit kolíky.

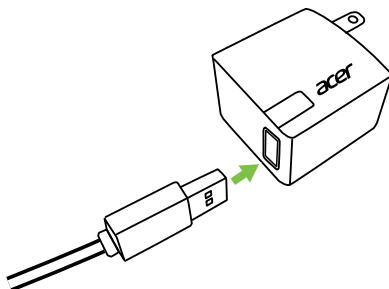

Typ s odpojitelnými kolíky

Zarovnejte šipky na hlavě a těle síťového adaptéru. Zasuňte hlavu do těla síťového adaptéru a poté hlavu otočte směrem k nápisu „CLOSE“ vytištěnému na hlavě, dokud nezaklapne na místo. Jednoduše zasuňte větší konec kabelu USB do těla síťového adaptéru (kabel je možné zasunout pouze jedním směrem).

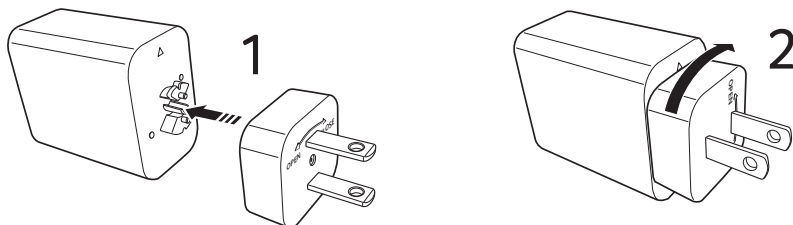

Připojení napájení

Připojte napájecí konektor k tabletu a potom zapojte síťový adaptér do libovolné síťové zásuvky.

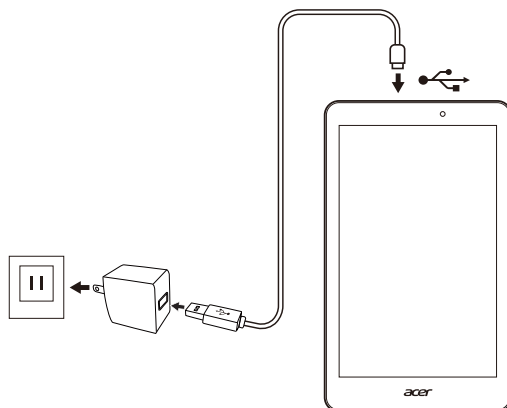

Upozornění

K nabíjení zařízení použijte pouze síťový adaptér schválený společností Acer.



Poznámka

Je běžné, když se povrch tabletu při nabíjení nebo dlouhodobém používání zahřeje.

POUŽÍVÁNÍ TABLETU

Používání dotykové obrazovky

Váš tablet používá dotykovou obrazovku pro výběr položek a zadávání informací. Klepejte na obrazovku pomocí prstu.

Klepnout: Klepněte jednou na obrazovku, když chcete otevřít nějakou položku nebo vybrat nějakou možnost.

Přetáhnout: Podržte prst na obrazovce a přetáhněte jej po obrazovce pro výběr textu a obrázků.

Klepnout a přidržet: Klepněte a přidržte položku pro zobrazení seznamu akcí dostupných pro danou položku. V místní nabídce, která se zobrazí, klepněte na akci, která se má provést.

Posunout: Pro posunutí nahoru nebo dolů po obrazovce jednoduše přetáhněte prst nahoru nebo dolů po obrazovce ve směru posunu.

Výchozí obrazovka

Když tablet spustíte nebo jej probudíte z úsporného režimu, zobrazí se Výchozí obrazovka. Tato obrazovka vám umožňuje rychlý přístup k informacím a jednoduchým ovládacím prvkům pomocí widgetů nebo zástupců aplikací. Widgety zobrazují informace jako čas a počasí nebo poskytují další ovládací prvky a přímý přístup k aplikacím. Některé aplikace jsou již v tabletu předinstalovány a další si můžete stáhnout z obchodu Google Play.

Výchozí obrazovka již disponuje užitečnými ovládacími prvky a informacemi.



Poznámka

Předinstalované aplikace se liší v závislosti na regionu a konfiguraci.

Hledat

Pro hledání aplikací, souborů nebo informací na internetu klepněte na záložku **Google (Google)** v horní části.



Jednoduše zadejte text, který chcete najít. Klepněte na šipku nebo klávesu Enter pro hledání na internetu nebo klepněte na některý z návrhů, aplikací nebo souborů zobrazených v seznamu.

Pro hledání nebo procházení na internetu musíte být připojeni k bezdrátové síti. **Viz Přejechod online na straně 23.**

Můžete si také vybrat, co má vyhledávání Google vyhledat. Klávesnici v průběhu vyhledávání skryjete klepnutím na tlačítko **Hide (Skrýt)**, které nahrazuje tlačítko **Back (Zpět)**. Poté klepněte na ikonu **Menu (Nabídka) > Settings (Nastavení) > Tablet search (Vyhledávání v tabletu)**. Vyberte aplikace, které má funkce vyhledávání Google Search hledat.

Hlasové hledání

Pokud je k dispozici hlasové hledání, klepněte na mikrofon a řekněte, co chcete najít. **Viz Hlasové hledání na straně 26.**



Navigace

Pro navigování nabídkami a možnostmi najdete v levém spodním rohu tři (nebo více) ikon.



Zpět

Klepnutím na tuto ikonu přejdete na předchozí stránku nebo o úroveň výše v nabídce. V některých případech může být tato ikona nahrazena ikonou *Hide (Skrýt)* (pokud se například zobrazí klávesnice nebo seznam nedávných aplikací).



Výchozí

Klepnutím na tuto ikonu přejdete přímo na Výchozí obrazovku.

Poslední

Klepnutím na tuto ikonu zobrazíte nedávno otevřené aplikace. Klepnutím na aplikaci tuto aplikaci otevřete nebo klepnutím kamkoli jinač na obrazovce se vrátíte na Výchozí obrazovku.

Rozšířená Výchozí obrazovka

Výchozí obrazovka se může rozšířit na kteroukoli stranu původní Výchozí obrazovky, abyste měli více místa na přidání widgetů či uspořádání zástupců. Pro zobrazení rozšířené Výchozí obrazovky přesuňte prst vlevo nebo vpravo.

K dispozici je celkem pět stran, dvě vlevo a dvě vpravo. Pokud jde o změnu nebo přidání widgetů na libovolnou obrazovku, **viz Přizpůsobení Výchozí obrazovky na straně 15.**

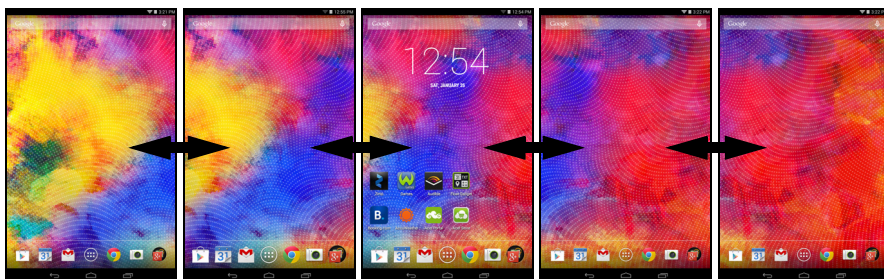

Nabídka aplikací

Přístup k nabídce aplikací získáte klepnutím na ikonu (⋮) ve středu doku aplikací. Nabídka aplikací zobrazuje aplikace a widgety nainstalované ve vašem tabletu.

Aplikace jsou zobrazeny v abecedním pořadí. Přejetím doleva zobrazíte další aplikace. Na poslední stránce s aplikacemi zobrazíte přejetím doleva widgety, které jsou na tabletu k dispozici. **Viz Přizpůsobení Výchozí obrazovky na straně 15.**

Klepnutím na ikonu **Play Store (Obchod Play)** otevřete obchod Google Play.

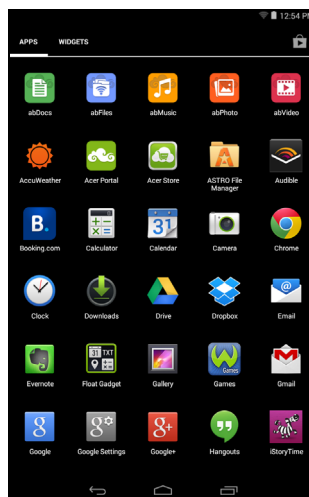

Přidání aplikace na Výchozí obrazovku

Klepněte a přidržte ikonu pro přidání zástupců na některou z Výchozích obrazovek. Jakmile vyberete ikonu, zobrazení se vrátí na původní Výchozí obrazovku. Vybranou ikonu můžete přetáhnout na kteroukoli rozšířenou výchozí obrazovku.

Stavová a oznamovací oblast

Stavové a oznamovací ikony jsou zobrazeny v horní části obrazovky. Vpravo nahoře jsou zobrazeny nejrůznější informace, jako je čas, stav baterie a připojení. Vlevo nahoře se zobrazují ikony událostí, jako je například nová zpráva.



Chcete-li zobrazit oznámení, jako jsou například aktuálně stahované soubory, nebo ovládací prvky médií, jako například možnosti „play/pause“ („přehrát/pozastavit“) a „next track“ („další skladba“) při přehrávání hudby, přejeďte prstem dolů po levé horní straně obrazovky. Přejetím prstem dolů po pravé horní straně obrazovky zobrazíte nabídku *Quick Settings (Rychlá nastavení)*.

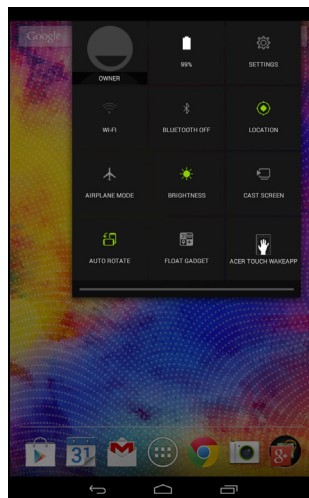
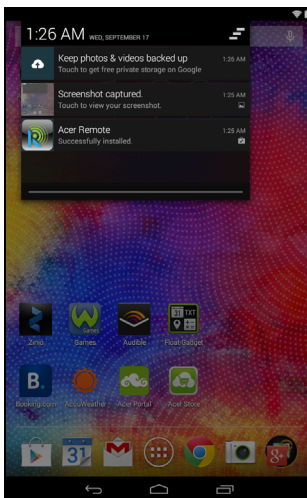











Ikony nabídky Quick Settings (Rychlá nastavení)



Poznámka

Mnoho ikon nabídky Quick Settings (Rychlá nastavení) se zobrazuje zeleně, jestliže jsou aktivní.

Ikona	Název	Popis
	Stav	Zobrazuje aktuální stav baterie. Klepnutím zobrazíte podrobnosti o životnosti baterie.
	Nastavení	Klepnutím zobrazíte nabídku nastavení zařízení.
	Wi-Fi	Klepnutím funkci Wi-Fi vypnete nebo zapnete (vlny ukazují sílu signálu). Malé šipky „nahoru“ a „dolů“ znamenají, že právě dochází buď k odesílání, nebo k příjmu dat. Chcete-li zobrazit nastavení funkce Wi-Fi, klepněte a podržte.
	Bluetooth	Klepnutím funkci Bluetooth vypnete nebo zapnete. Chcete-li zobrazit nastavení funkce Bluetooth, klepněte a podržte.
	Location (Poloha)	Klepnutím vypnete nebo zapnete služby určování polohy zařízení. Chcete-li zobrazit nastavení určování polohy, klepněte a podržte.
	Režim Letadlo	Klepnutím režim Airplane (Letadlo) vypnete nebo zapnete. Jestliže je režim zapnutý, jsou odpojena všechna bezdrátová připojení.
	Jas	Klepnutím upravíte jas obrazovky (tlačítko zůstává vždy zelené).
	Cast screen (Promítnout obrazovku)	Klepnutím zobrazíte seznam předem spárovaných zařízení. Pro připojení klepněte na příslušné zařízení. Jestliže zařízení používáte poprvé, klepněte na položku Cast screen (Promítnout obrazovku) a poté na nabídku Settings (Nastavení) . Chcete-li zobrazit nastavení funkce Bluetooth, klepněte a podržte.
	Auto rotate (Automatické otáčení)	Klepnutím vypnete nebo zapnete automatické otáčení obrazovky.

Ikona	Název	Popis
	Pomůcka Float gadget	Klepnutím otevřete pomůcku Float gadget ve vlastním okně nastavitelné velikosti a stále uvidíte, co jste předtím dělali. Vybrat si můžete <i>kalendář, mapu, kalkulačku nebo poznámku.</i>
	Touch WakeApp (Probuzení aplikace dotykem)	Klepnutím otevřete nabídku nastavení funkce Acer Touch WakeApp (Probuzení aplikace dotykem).

Prizpůsobení Výchozí obrazovky



Poznámka

Jestliže se baterie zařízení začne příliš zahřívat, zobrazí se upozornění a bude vám doporučeno zařízení vypnout. Jestliže jej nevypnete, vypne se automaticky.

Výchozí obrazovku můžete přizpůsobit přidáním nebo odstraněním ikon, zástupců nebo widgetů nebo změnou tapety.

Přidání nebo odstranění zástupců nebo widgetů

Chcete-li přidat zástupce nebo widgety, klepněte na ikonu *nabídky aplikací* uprostřed spodní části Výchozí obrazovky.

Nabídka aplikací obsahuje seznam zástupců aplikací, které lze přetáhnout na Výchozí obrazovku.

Klepnutím na položku **WIDGETS (Widgety)** zobrazíte drobné aplikace a odkazy (jako například vlastní zástupce, kontakty nebo záložky), které můžete přidat na Výchozí obrazovku. Widgety jsou malé aplikace, které zobrazují neustále aktualizované informace nebo rychlé zástupce aplikací nebo zvláštní funkce.

Chcete-li přesunout aplikaci nebo widget na Výchozí obrazovku, klepněte na danou položku a podržte ji, dokud nebude označena jako vybraná. Zobrazí se Výchozí obrazovka. Přetáhněte položku na jakoukoli volnou plochu na obrazovce. Chcete-li zobrazit informace o dané aplikaci nebo widgetu, přetáhněte ji na ikonu v horní části obrazovky.

Pro přesunutí položky na jinou Výchozí obrazovku tuto položku přetáhněte na stranu obrazovky a Výchozí obrazovka se přepne na obrazovku v tomto směru. Po nalezení správné polohy položku pusťte.

Odebrání položky z Výchozí obrazovky

Pro odebrání položky z Výchozí obrazovky klepněte na tuto položku a podržte ji, dokud se v horní části obrazovky nezobrazí možnost **Remove (Odebrat)**. Položku poté jednoduše přetáhněte na možnost **Remove (Odebrat)**.

 Remove

Změna obrázku na Výchozí obrazovce

Klepněte na jakékoli prázdné místo na Výchozí obrazovce a podržte jej. Zde si můžete vybrat z velkého počtu možností, jak nastavit pozadí vašeho zařízení.

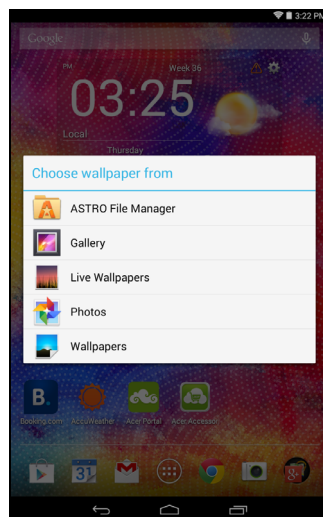

Klávesnice na obrazovce

Když klepnete na textové pole pro zadání textu, zobrazí se klávesnice na obrazovce. Pro zadávání textu jednoduše klepejte na tlačítka.

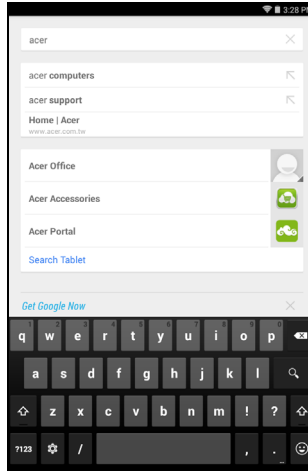

Poznámka

Rozvržení klávesnice se mírně liší v závislosti na aplikaci a požadovaných informacích.

Pro zobrazení čísel a zvláštních znaků klepněte na tlačítko **?123** a potom klepněte na tlačítko **~ [<** pro zobrazení dalších možností. Klepněte a přidržte tlačítko pro výběr alternativních znaků (pokud jsou pro dané tlačítko k dispozici), jako jsou písmena s diakritikou nebo související symboly.

Změna nastavení klávesnice Google

Chcete-li použít jiný jazyk klávesnice nebo změnit nastavení, klepněte na ikonu **Gear (Ozubené kolo)** a potom vyberte buď **Input languages (Jazyky zadávání)**, nebo **Google keyboard settings (Nastavení klávesnice Google)**. K těmto nastavením patří automatické opravy a zvuky klávesnice.



Prediktivní text nebo automatické opravy

Klávesnice Google nabízí prediktivní vkládání textu. Při zadávání písmen slova se nad klávesnicí zobrazí výběr slov, které navazují na sekvenci zadaných slov nebo se jedná o blízké shody v případě chybného pravopisu. Po každém stisknutí klávesy se seznam slov změní. Pokud je zobrazeno požadované slovo, klepnutím jej vložte do textu.

Chcete-li prediktivní text pomocí klávesnice Google zapnout nebo vypnout, klepněte na ikonu **Gear (Ozubené kolo)** a potom na **Google keyboard settings (Nastavení klávesnice Google)**. Klepněte na položku **Auto correction (Automatická oprava)** nebo **Show correction suggestions (Zobrazit návrhy oprav)** a vyberte některou z možností.

Úprava textu

V některých aplikacích můžete vybrat a upravit text, například text zadaný do textového pole. Vybraný text je možné vyjmout nebo zkopírovat a později vložit do stejné aplikace nebo do jiné aplikace.



Poznámka

Některé aplikace nemusí výběr textu podporovat nebo ho podporují jen v některých oblastech. Jiné aplikace mohou pro výběr textu nabízet specializované příkazy.

Výběr textu

Pro výběr textu, který chcete vyjmout, zkopírovat, odstranit nebo nahradit:

1. Klepněte na text, který chcete vybrat. Pokud tento text můžete vybrat, vloží se kurzor pod text.
2. Klepněte na text nebo slovo, které chcete vybrat, a podržte je. Vybraný text se zvýrazní a na každém konci se zobrazí poutko.
3. Přetažením kteréhokoli poutka můžete množství vybraného textu rozšířit nebo snížit nebo klepněte na položku **SELECT ALL (Vybrat vše)**.
4. Pro vyjmutí nebo zkopírování textu klepněte na tlačítko **CUT (Vyjmout)** nebo **COPY (Kopírovat)**.

Vložení textu

Pro zadání nového textu nebo přidání textu, který jste zkopírovali:

1. Klepněte na místo, kam chcete vložit text. Pokud tento text můžete vybrat, vloží se kurzor pod text. Chcete-li nahradit slovo, poklepejte na něj. Jestliže jste předtím zkopírovali text, zobrazí se v obou případech tlačítko PASTE (Vložit).
2. Pokud kurzor není v požadované poloze, jednoduše jej do správné polohy přetáhněte.

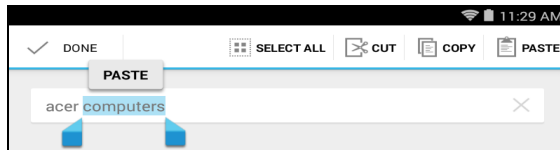

3. Upravte text pomocí psaní, smazání textu nebo klepnutí na tlačítko PASTE (Vložit).

Probuzení tabletu

Pokud je obrazovka vypnutá a tablet nereaguje na žádné klepání na obrazovku, je zamčený a v režimu spánku.

Pro probuzení tabletu stiskněte tlačítko napájení. Na tabletu se zobrazí Obrazovka zamčení. Chcete-li odemknout obrazovku, stiskněte tlačítko zámku a následujte zámek na pravé straně kruhu.

Nebo probudte tablet pomocí gest, [viz Aplikace Acer Touch Wake na straně 39](#).

Možnosti zabezpečení

Pro další zabezpečení si můžete nastavit kód nebo číslo, které je nutné zadat pro přístup do tabletu, například vzor pro odemknutí (sada teček, na něž je nutné klepnout ve správném pořadí). Otevřete Výchozí obrazovku a klepněte na položky **APPS (Aplikace) > Settings (Nastavení) > Security (Zabezpečení) > Screen lock (Zámek obrazovky)**. Jestliže zapomenete svůj vzor pro odemknutí, postupujte podle části [Vzor pro odemknutí na straně 50](#).

Vypnutí tabletu

Jestliže nebudete tablet delší dobu používat, vypněte jej pro úsporu baterie. Chcete-li vypnout tablet (i v případě, že je zamčený), stiskněte a podržte na jednu sekundu tlačítko napájení. Klepněte na možnost **Power off (Vypnout)** a potvrďte vypnutí. Chcete-li si vynutit vypnutí, stiskněte a držte tlačítko napájení, dokud se tablet nevypne (asi čtyři vteřiny).

PŘIPOJENÍ ZAŘÍZENÍ K TABLETU

Připojení k síťovému napájení

Viz Nabíjení tabletu na straně 8

Vložení karty microSD

Vložení karty microSD můžete zvětšit úložný prostor zařízení. Ujistěte se, že je karta microSD plně zasunuta do slotu pro kartu.



Poznámka

Tablet podporuje pouze karty microSD, které využívají systém souborů FAT nebo FAT32.

Kapacitu karty můžete zjistit v části **External SD card (Externí karta SD)** klepnutím na položky **APPs (APLIKACE) > Settings (Nastavení) > Storage (Úložiště)**.

Přesun souborů mezi tabletem a počítačem

Prostřednictvím USB připojení získáte k tabletu a jakémukoli připojenému paměťovému zařízení přístup z počítače.

Připojení k počítači jako úložné zařízení USB

Jestliže chcete přenést informace mezi zařízeními (tedy buď kartou microSD v zařízení, nebo interní paměť zařízení) a počítačem, můžete zařízení k počítači připojit prostřednictvím přiloženého kabelu USB.

1. Zapojte synchronizační kabel USB do konektoru micro USB v zařízení.

2. Zapojte klientský konektor USB do dostupného portu USB v počítači.

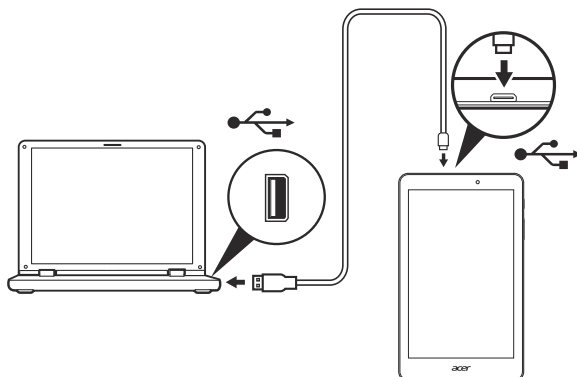

3. Přejedte prstem dolů po oblasti oznámení v horní levé části obrazovky a klepněte na položku **Connected as a media device (Připojeno jako mediální zařízení)**. Zde si můžete vybrat, zda připojit zařízení jako *Media device (MTP) (Mediální zařízení (MTP))* (výchozí možnost) nebo jako *Camera (PTP) (Fotoaparát (PTP))*.

Zařízení bude nyní dostupné jako disk v průzkumníku souborů počítače.

Připojení zařízení Bluetooth

Podporována jsou pouze stereosluchátka A2DP (pouze přehrávání, bez mikrofону). Pokud chcete zajistit podporu pro další zařízení Bluetooth, zjistěte, zda jsou k dispozici aktualizace pro software tabletu.

Pokud jde o všechna nastavení Bluetooth, klepněte na položky **APPS (Aplikace) > Settings (Nastavení)** a potom v nabídce **WIRELESS & NETWORKS (Bezdrátová připojení a sítě)** klepněte na položku Bluetooth.

Zapněte připojení Bluetooth a klepnutím na položku **Search for devices (Hledat zařízení)** vyhledejte zařízení v blízkosti.

Příslušenství

Úplný seznam příslušenství najdete na stránkách store.acer.com.

PŘECHOD ONLINE

Správa připojení Wi-Fi

Pokud jste neprovedli připojení k síti Wi-Fi, když jste tablet spustili, nebo se chcete připojit k nové síti, klepněte na položky **APPS (Aplikace) > Settings (Nastavení) > Wi-Fi** pro správu vašich nastavení připojení. Nebo můžete připojení Wi-Fi zapnout či vypnout tak, že přejedete prstem dolů po pravé straně obrazovky a klepnete na tlačítko Wi-Fi.

Pokud Wi-Fi není zapnutá, klepněte na přepínač **ON (Zapnuto)** připojení Wi-Fi a počkejte, než tablet zjistí dostupné sítě. Klepněte na název vaší sítě a zadejte bezpečnostní heslo, je-li vyžadováno.

Procházení internetu

K procházení internetu pomocí tabletu je třeba připojení k síti internetu.

Používání prohlížeče

Chcete-li začít procházet internet, klepněte na Výchozí obrazovce na ikonu prohlížeče **Chrome**, popř. otevřete nabídku aplikací a vyberte položku **Chrome**. Chcete-li zadat webovou adresu, klepněte na pole pro adresu v horní části stránky. Zadejte adresu pomocí klávesnice a klepněte na položku **Go (Jít)**.

Chcete-li zobrazit záložky, upravit nastavení prohlížeče a provést další úkony, klepněte na ikonu **Menu (Nabídka)**.

Prohlížeč Chrome umožňuje otevírání více karet. Jestliže je zobrazena stránka, klepněte na

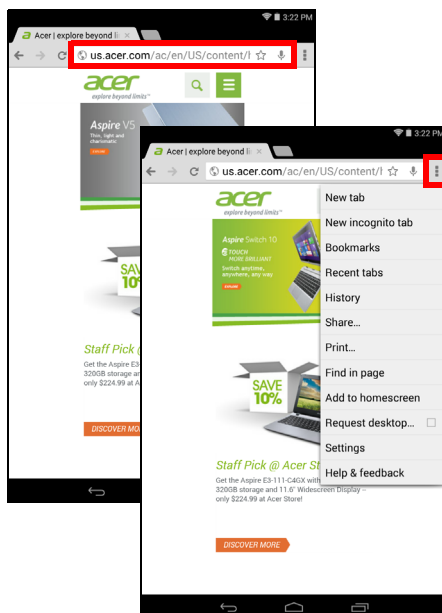

malé tlačítko **New tab (Nová karta)**. Pro přepínání stránek jednoduše klepněte na jednu z otevřených karet v horní části obrazovky.



Nastavení aplikace E-mail

Aplikace E-mail vám umožňuje přístup na e-mail od nejpopulárnějších poskytovatelů e-mailu. Většinu účtů je možné nastavit ve dvou krocích. Otevřete nabídku aplikací a potom klepněte na položku **Email (E-mail)** pro spuštění nastavení vašeho přístupu na e-maily.

Zadejte svou e-mailovou adresu a heslo. Klepněte na položku **Manual setup (Ruční nastavení)**, chcete-li zadat parametry ručně, nebo jednoduše klepněte na položku **Next (Další)** pro dokončení procesu nastavení.

Funkce kombinované složky doručené pošty ve vašem tabletu umožňuje zobrazovat e-maily z více účtů v jedné složce doručené pošty.

Služby Google



Poznámka

Aplikace nemusí být dostupné ve všech zemích a regionech. Předtím, než začnete používat služby Google, musíte mít aktivní účet Google. Při první přístupu ke službám Google si musíte přečíst Obchodní podmínky služeb a přijmout je.

Obsah a design obchodu Google Play se liší podle regionu. V některých regionech můžete například také procházet a kupovat filmy, knihy, časopisy nebo hudbu. Aktualizace mohou kdykoli přidat nové kategorie nebo změnit způsob navigace v obchodě Google Play.

Nastavení e-mailového účtu Google

1. Zkontrolujte, zda je tablet připojen k internetu.
2. V nabídce aplikací klepněte na položku **Gmail**.

Pokud jste nezadali adresu a heslo účtu Gmail, když jste tablet spustili poprvé, postupujte podle pokynů.

Psaní e-mailu

1. Zkontrolujte, zda je tablet připojen k internetu.
2. Otevřete nabídku aplikací a klepněte na položku **Gmail**.
3. Klepněte na ikonu .
4. Zadejte e-mailovou adresu příjemce, předmět a zprávu.
5. Když psaní zprávy dokončíte, klepněte na položku **Send (Odeslat)**.

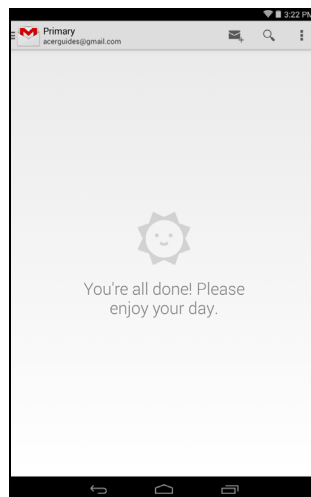

Hlasové hledání



Poznámka

Hlasové hledání je k dispozici pouze ve vybraných regionech.

Hlasové akce umožňují odesílat e-maily, hledat trasu na určité místo, hledat na internetu, a dokonce odesílat poznámky pomocí vlastního hlasu. V prohlížeči Chrome aktivujete hlasové vyhledávání klepnutím na ikonu mikrofону v adresovém řádku. Když se zobrazí výzva **Speak now (Nyní mluvte)**, sdělte svůj příkaz nebo dotaz.

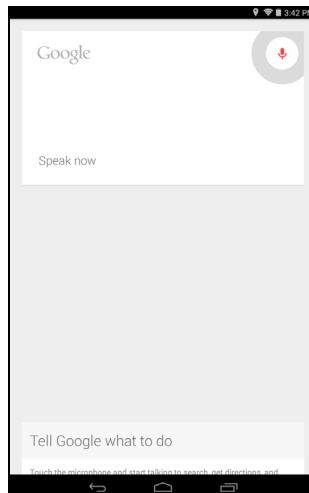

Obchod Play Store

Klepnutím na položku **Play Store (Obchod Play)** na výchozí obrazovce nebo v nabídce aplikací otevřete obchod *Google Play*. Zde můžete získat celou řadu doplňkových programů a aplikací pro vylepšení funkčnosti tabletu.

Obchod Google Play lze procházet podle kategorií, popř. klepnutím na ikonu hledání a vyhledáním konkrétní aplikace.

Pro co nejlepší uživatelskou zkušenost doporučujeme nestahovat aplikace, které využívají 3D grafiku.

Po výběru aplikace klepněte na tlačítko **Install (Instalovat)** pro stažení a nainstalování aplikace. Dozvíte se, které služby (kontaktní informace, bezdrátový přístup, GPS atd.) aplikace vyžaduje, aby mohla pracovat správně. Pokud vám žádná z těchto služeb nepřipadá neobvyklá, pokračujte klepnutím na položku **Accept & download (Přijmout a stáhnout)** v instalaci.

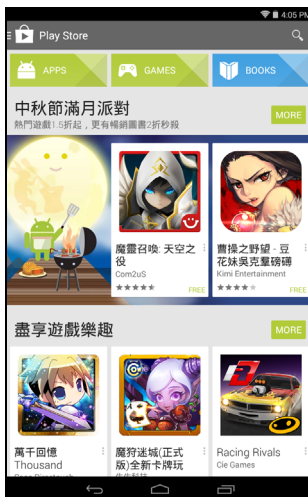

Průběh stahování lze sledovat jak na stránce aplikace, tak v oznamovací oblasti tabletu.

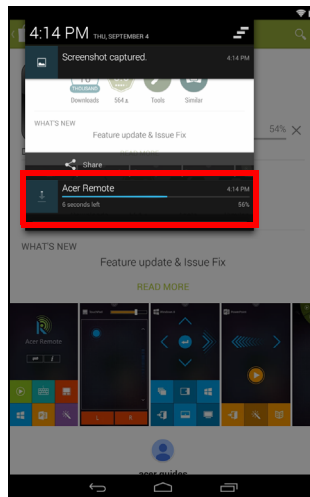
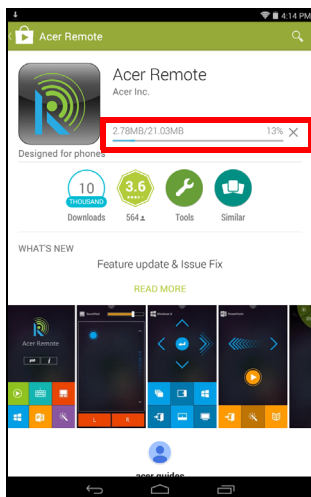

Důležité

Za některé aplikace je nutné před stažením zaplatit. Pro placení za tyto aplikace musíte mít účet Google Wallet.

Používání stažených aplikací

Jakmile si nějakou aplikaci stáhnete a nainstalujete, najdete ji v oddílu **APPS (Aplikace)** nebo **WIDGETS (Widgety)** v nabídce aplikací.

Některé aplikace nabízejí jak aplikaci, tak widget, některé nabízejí pouze widget (nezobrazí se žádná ikona aplikace). **Viz Přízpůsobení Výchozí obrazovky na straně 15.**

Odinstalování stažených aplikací

Poté, co jste aplikaci stáhli a nainstalovali, můžete ji opět odinstalovat v nabídce **APPS (Aplikace) > Settings (Nastavení) > Apps (Aplikace)**; poté vyberte aplikaci, kterou chcete odinstalovat, a klepněte na možnost **Uninstall (Odinstalovat)**. Staženou aplikaci můžete odinstalovat klepnutím, přidržením a přetažením do položky **Uninstall (Odinstalovat)**, kterou naleznete v horní části obrazovky. Pokud přetáhnete ikonu aplikace do položky *Remove (Odstranit)* na domovské obrazovce, dojde pouze k odstranění zástupce aplikace.

Google Hangouts

Otevřete aplikaci Google Hangouts klepnutím na položku **Hangouts** v nabídce aplikací. Zde se zobrazí seznam vašich kontaktů připojených ke službám Google Hangouts. Klepnutím na kontakt otevřete relaci chatu. Po připojení lze otevřít relaci videochatu.

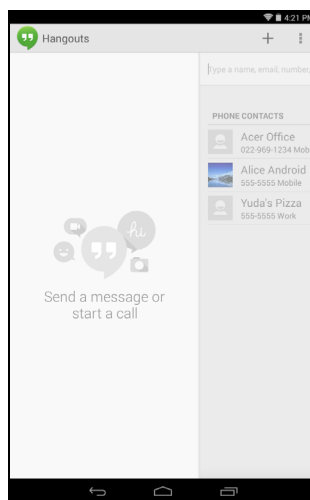

PŘEHRÁVÁNÍ HUDBY

Přehrávání multimédií

Váš tablet obsahuje řadu programů, které můžete používat k tomu, abyste se těšili z multimediálního obsahu.



Poznámka

Dostupné možnosti aplikace Google Play Music (Přehrávání hudby) se liší podle regionu. V některých regionech může například aplikace Google Play Music (Přehrávání hudby) sloužit jako cloudové úložiště pro osobní hudební sbírku a zpřístupnit ji tak na všech vašich zařízeních. Aktualizace mohou v těchto mediálních aplikacích kdykoli změnit způsob navigace.

Aplikace Play Music (Přehrávání hudby)

Pomocí aplikace **Play music (Přehrávání hudby)** lze poslouchat hudbu a další zvukové soubory, které si lze stáhnout nebo zkopírovat z počítače, disku USB, velkokapacitního paměťového zařízení apod.

Klepněte na položku **APPS (Aplikace) > Play music (Přehrávání hudby)** pro otevření aplikace.

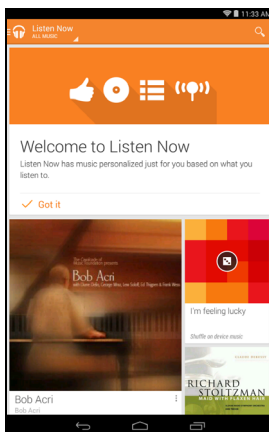

Potáhnutím prstem zleva zobrazíte seznam zobrazení, jako například Listen Now (Nyní poslouchat), My Library (Moje knihovna) nebo Playlists (Seznamy stop). Rozevírací seznam *Listen Now (Nyní poslouchat)* nacházející se vlevo nahoře je napříč všemi zobrazeními stejný. Výběrem možnosti All music (Veškerá hudba) se zobrazí veškerá hudba uložená v tabletu a cloudových službách (jsou-li v dané oblasti dostupné). Výběrem možnosti On device (V zařízení) se zobrazí pouze hudba v tabletu.

Obecná nastavení lze také otevřít potáhnutím prstem zleva a klepnutím na položku **Settings (Nastavení)**. Alba a jednotlivé sklady disponují vlastními tlačítky Menu (Nabídka) poskytujícími různé sady možností.

Nyní se můžete vrátit na Výchozí obrazovku. Přehrávání hudby bude pokračovat. Aktuální skladba a základní ovládací prvky pro hudbu se objeví v oznamovací oblasti. **Viz Stavová a oznamovací oblast na straně 13.**

SPRÁVA OSOB A KONTAKTŮ

Tablet obsahuje adresář, který umožňuje ukládat kontakty do interní paměti nebo na účet Google.

Klepněte na položku **People (Lidé)** z nabídky aplikací, chcete-li zobrazit kontakty.

Pokud v tabletu nemáte uložené žádné kontakty, můžete synchronizovat s kontakty na účtu Google, importovat kontakty ze souboru s daty kontaktů (vCard nebo csv) nebo přidat nový kontakt.

Pokud máte aktivovaný účet Google, který obsahuje kontakty, vaše kontakty budou synchronizovány automaticky. **Viz Synchronizace na straně 45.**

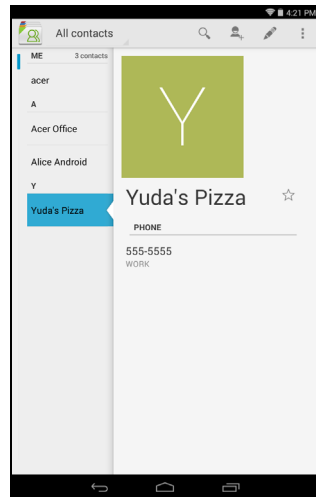

Import kontaktů

Klepněte na tlačítko  **Menu (Nabídka)** a vyberte položku **Import/export (Importovat/Exportovat)**. Klepněte na možnost, která popisuje, kde jsou vaše kontakty uloženy. Když kontakty najdete, potvrďte jejich import do nové skupiny.

Přidání nového kontaktu

Nový kontakt přidáte klepnutím na položku . Pokud máte více účtů, budete dotázáni, který účet chcete použít pro uložení kontaktu. Kontakt bude synchronizován s tímto účtem.

Nyní můžete upravit zadání nového kontaktu.

Množství údajů o kontaktu, které lze uložit na kartu SIM, je omezeno pouze na jméno, telefon a e-mail. Uložení kontaktu do seznamu kontaktů účtu Google nebo tabletu lze uložit další informace, mezi které například patří: adresa, události, skupiny, poznámky, přezdívka, webová stránka, vztah atd.

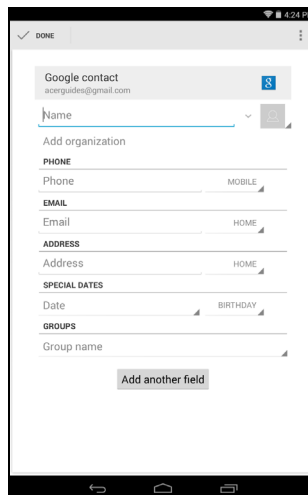

Úprava kontaktu

Pokud jste otevřeli nový kontakt, lze zadat jeho údaje. Chcete-li upravit existující kontakt, vyberte jej na hlavní obrazovce ze seznamu zobrazeného vlevo. Poté klepněte na možnost . Nyní stačí jen klepnout na pole a zadat příslušné údaje, popř. klepnutím na položku **Add another field (Přidat další pole)** zadat další údaje.

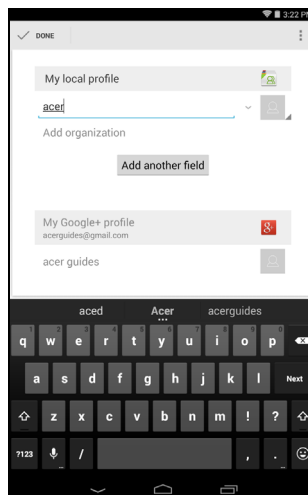



Poznámka

Nastavte každé telefonní číslo tak, aby odpovídalo typu sítě, protože to má vliv na některé funkce, např. některé aplikace rozpoznávají jen mobilní čísla, protože vyžadují funkci dostupnou pouze v mobilní síti.

Úprava kontaktu v počítači

Pokud máte synchronizovaný účet a kontakty Google, můžete pomocí počítače otevřít a upravit seznam kontaktů. Otevřete v počítači internetový prohlížeč a přejděte na adresu **contacts.google.com**. Přihlaste se na svůj účet a potom vyberte a upravte kontakty ze seznamu; až se příště bude tablet synchronizovat s počítačem, projeví se tyto změny i v seznamu kontaktů ve vašem tabletu.



Důležité

Před provedením jakýchkoli změn si kontakty zálohujte. Klepněte na tlačítko *Menu (Nabídka)* a vyberte možnost **Import/Export (Importovat/Exportovat). Potom můžete exportovat seznam kontaktů do interní paměti tabletu nebo další možnosti v závislosti na instalovaných aplikacích.**

POUŽÍVÁNÍ FOTOAPARÁTU A VIDEOKAMERY

Tablet je vybaven přední a zadní kamerou. V tomto oddílu se dozvíte všechny kroky při pořizování fotografií a videí pomocí vašeho tabletu.



Poznámka

Doporučujeme, abyste před použitím fotoaparátu vložili kartu microSD do patice pro kartu microSD.

Fotografie a videa můžete ukládat pouze na interní paměť nebo na kartu microSD, nikoli na externí paměťové zařízení USB.

Chcete-li fotoaparát nebo kameru aktivovat, otevřete nabídku aplikací a klepněte na položku **Camera (Fotoaparát)**.

Ikony a indikátory fotoaparátu/videokamery

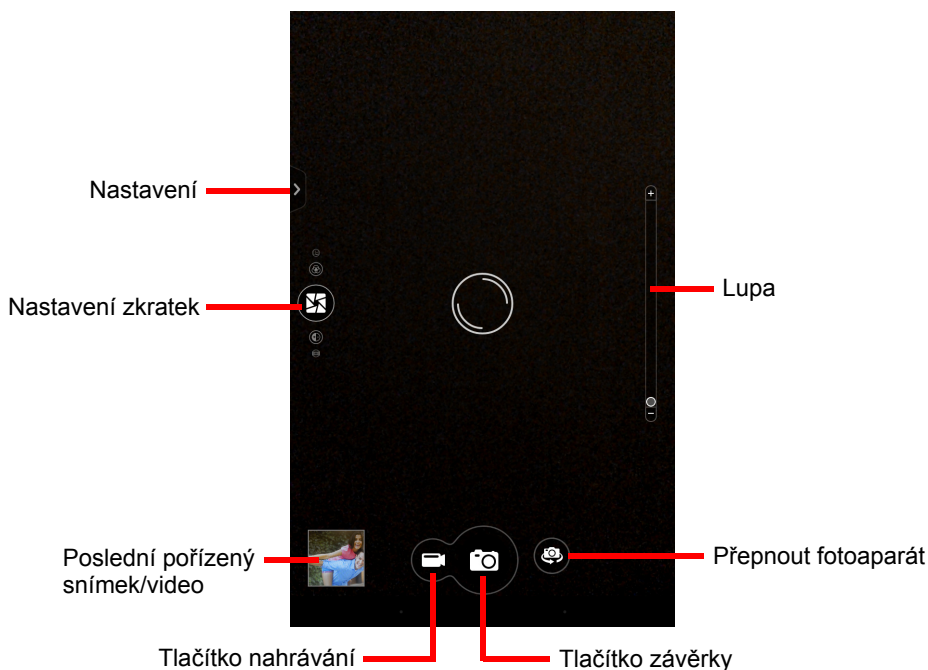

V okně fotoaparátu klepnutím na záložku **Settings (Nastavení)** zobrazíte nastavení položek *Camera (Fotoaparát)*, *Camcorder (Videokamera)* a *General (Obecné)*. Po klepnutí na tlačítko **Record (Nahrát)** začne videokamera okamžitě nahrávat. Během nahrávání videa jsou nastavení fotoaparátu/videokamery nepřístupná. Klepnutím na tlačítko **Stop recording (Zastavit nahrávání)** zastavíte nahrávání videa.

- **Location (Poloha):** Nastavte, zda má být poloha (z GPS) uložena jako jeden z údajů o snímku. Jestliže je možnost aktivní, objeví se na obrazovce ikona satelitu.
- **Location (Poloha):** Nastavte, zda má být poloha (z GPS) uložena jako jeden z údajů o snímku. Jestliže je možnost aktivní, objeví se na obrazovce ikona satelitu.

Nabídky nastavení



Poznámka

V případě předního fotoaparátu nejsou některá z následujících nastavení k dispozici.

Obecné

- **Úložiště:** Interní úložiště nebo karta SD
- **Location (Poloha):** Nastavte, zda má být poloha (z GPS) uložena jako jeden z údajů o snímku. Jestliže je možnost aktivní, objeví se na obrazovce ikona satelitu.
- **Grid (Mřížka):** Slouží k zapnutí nebo vypnutí mřížky.
- **Tutorial (Kurz):** Zobrazit kurz pro fotoaparát.
- **Reset to default (Obnovit výchozí):** Vráti nastavení fotoaparátu zpět na původní podmínky.

Fotoaparát

Můžete upravit následující:

- **Picture Collage (Koláž):** Vytvořte díky koláži Acer vtipné a jedinečné vzpomínky. Namíchejte a poskládejte různé efekty obrázků, hodnoty expozice a rámečky vaší koláže.

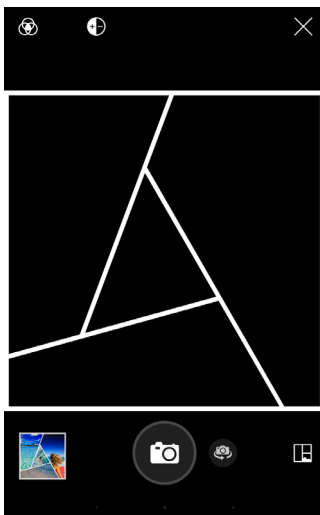

- **Režim fotografování:** Pro fotografování v různých situacích vybírejte různé režimy.

Normal (Normální)	HDR
Continuous shooting (Nepřetržité snímání)	Fotografování po snímcích
Panorama (Panoráma)	

- **Scenes (Scény):** Upravte parametry fotografie pro konkrétní prostředí.

None (Žádný)	Landscape (Na šířku)
Night (Noční)	Night portrait (Noční portrét)
Sports (Sport)	

- **Effect (Efekt):** Dodá obrázku barevný efekt.

None (Žádný)	Monochrome (Monochromatický)
Negative (Negativ)	Sépiové tóny

- **White balance (Vyvážení bílé):** Vyrovává různé světelné podmínky.

Auto (Automaticky)	Denní světlo
Cloudy (Oblačno)	Zářivkové světlo
Incandescent (Žárovka)	

- **Timer (Časovač):** Off (Vypnuto), 2 seconds (2 s), 5 seconds (5 s) nebo 10 seconds (10 s)
- **EV (Exposure Value) (Hodnota expozice):** Zvýší nebo sníží expozici snímku.
- **ISO:** Nastavení hodnoty ISO.
- **Metering Modes (Režimy měření):** Vyberte, jakým způsobem nastavit expozici. Možnosti jsou *Auto (Automaticky)*, *Spot (Konkrétní místo)* nebo *Center (Střed)*.
- **Scale (Poměr):** Vyberte poměr obrázku, 16:9 nebo 4:3.
- **Rozlišení:** Nastavte rozlišení obrázku, 4M (2560 x 1440), 2M (2048 x 1152) nebo 1M (1600 x 900).
- **Touch shutter (Dotyková závěrka):** Funkce zapnutí nebo vypnutí dotykové závěrky.

Videokamera

Můžete upravit následující:

- **Record mode (Režim záznamu):** Vyberte interval časové prodlevy videa na 1, 2, 5 nebo 10 sekund.
- **Mute video (Ztlumit video):** Funkce zapnutí nebo vypnutí ztlumení videa.
- **Rozlišení:** Vyberte rozlišení videa, SD 480p nebo HD 720p.

Fotografování

1. Ujistěte se, že jsou možnosti popsané výše nastaveny podle vašich představ.
2. Vytvořte kompozici se svým objektem a tablet pevně uchopte.
3. Pomocí posuvníku přiblížení můžete snímek přiblížit či oddálit podle potřeby.





Poznámka

Při použití přiblížení či oddálení nepředstavuje zobrazený obrázek kvalitu finálního obrazu.

4. Klepnutím na ikonu  pořídíte fotografii.

Pořízení videa

1. Ujistěte se, že jsou možnosti popsané výše nastaveny podle vašich představ.
2. Vytvořte kompozici se svým objektem, tablet pevně uchopte a podle potřeby přiblížte nebo oddalte.
3. Klepnutím na ikonu  zahájíte nahrávání.
4. Klepnutím na ikonu  nahrávání zastavíte.

Podporované formáty

Viz Podporované formáty na straně 51.

Sledování fotografií a videí

Po pořízení je fotografie nebo video automaticky uloženo, běžně do interní paměti. Můžete jej zobrazit klepnutím na miniaturu v rohu obrazovky. Nebo otevřete nabídku aplikací a klepněte na položky **Gallery (Galerie)** a potom **Camera (Fotoaparát)**. Vyberte fotografii nebo video, které chcete zobrazit (videa jsou označena malým symbolem přehrávání). Ze složky Gallery (Galerie) můžete soubor sdílet prostřednictvím různých služeb a upravovat snímek s využitím různých možností. Klepnutím na ikonu  zobrazíte dostupné možnosti sdílení souboru, popř. klepnutím na ikonu nabídky zobrazíte možnosti úpravy snímku.

APLIKACE ACER TOUCH WAKE

Aplikace Touch Wake (Probuzení dotykem) je šikovnou aplikací umožňující jednoduchými gesty probuzení tabletu z režimu spánku a otevření definované aplikace.



Gesto na 5 prstů Gesto na 2 palce Gesto poklepání

Jak používat aplikaci Touch Wake (Probuzení dotykem)

Umožnit gesta aplikace Touch Wake (Probuzení dotykem)

1. V pravém rohu v místě upozornění klepněte na ikonu Settings (Nastavení).
2. Klepněte na aplikaci **Acer Touch Wake (Probuzení dotykem)** a uvidíte položku **GESTURE CONFIGURATION (KONFIGURACE GEST)**.
3. Vyberte možnost **ON**, čímž aktivujete požadovanou položku.
4. Klepnutím a přidržením položky, kterou jste povolili, se vám otevře seznam aplikací, které mohou být automaticky spuštěny po probuzení tabletu.
5. Vyberte aplikaci a klepněte na možnost **OK**.



Poznámka

Pokud používáte gesto na dva palce, je aktivní pouze režim na výšku. Pokud chcete tablet probudit, držte jej oběma rukama a oba palce položte blízko kraje obrazovky.

Další možností je klepnout na položku **Apps (Aplikace) > Settings (Nastavení) > Aplikace Acer Touch Wake (Probuzení dotykem)**.



Poznámka

Pokud je na tabletu nastaveno více uživatelských účtů, funkce "Application Shortcuts (Zkratky aplikace)" bude dostupná pouze pro účet administrátora. Ostatní uživatelé uvidí po probuzení systému pouze domovskou obrazovku.



Gesto na 5 prstů

Tablet probudíte a spustíte nastavené aplikace klepnutím na obrazovku všemi pěti prsty jedné ruky najednou.



Gesto na 2 palce

Držte tablet oběma rukama a oba palce položte blízko kraje obrazovky. Tablet se probudí a nastaví do polohy na výšku, následně dojde ke spuštění definovaných aplikací.

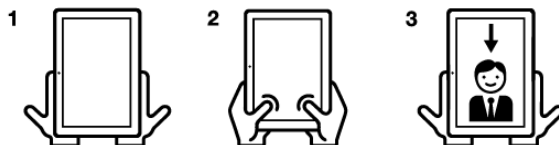

Gesto poklepání

Pokud chcete tablet probudit a spustit definované aplikace, prstem poklepejte na obrazovku.

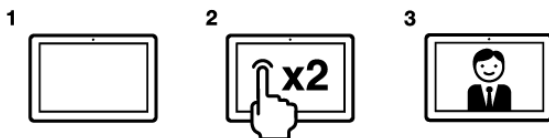

Pokud je tablet zamčen...

Pokud je tablet zamčen, například pomocí PINu, rozpoznání obličeje nebo vzorce, musíte provést odemčení až po použití jakéhokoliv gesta. Jakmile dojde k odemknutí tabletu, obrazovka se natočí dle potřeby a spustí se aplikace přiřazené k danému gestu.

POKROČILÁ NASTAVENÍ

Nabídka **Settings (Nastavení)** je dostupná v nabídce aplikací klepnutím na položku **Settings (Nastavení)**.

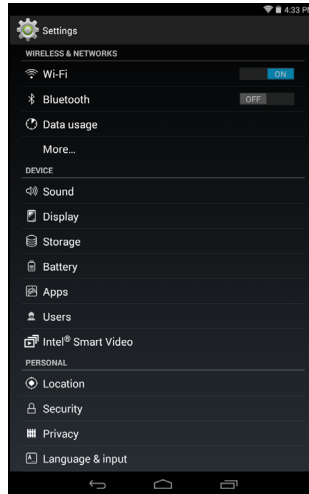

Wireless & Networks (Bezdrátová připojení a sítě)

Úprava nastavení Wi-Fi

Stiskem tlačítka **ON/OFF (zapnout/vypnout)** zapnete funkci Wi-Fi. Poklepáním na ikonu Wi-Fi zobrazíte všechny dostupné bezdrátové sítě. Klepnutím na ikonu sítě se k ní připojíte; některé bezdrátové sítě mohou vyžadovat heslo.

Úprava nastavení Bluetooth

Zobrazí všechna dostupná zařízení, s nimiž si lze vyměňovat data pomocí technologie Bluetooth. Umožňuje zapnout nebo vypnout připojení Bluetooth, změnit název tabletu, nastavit časový limit viditelnosti a zobrazit přijaté soubory. Klepněte na položku **SEARCH FOR DEVICES (Hledat zařízení)**, pokud chcete najít zařízení v blízkosti.

Pro připojení k zařízení klepněte na zařízení v seznamu dostupných zařízení. Pro zřízení připojení můžete být požádáni o zadání kódu PIN na obou zařízeních.



Poznámka

Podporována jsou pouze stereosluchátka A2DP (pouze přehrávání, bez mikrofonu). Pokud chcete zajistit podporu pro další zařízení Bluetooth, zjistěte, zda jsou k dispozici aktualizace pro software tabletu.

Data Usage (Využití dat)

Oddíl Data Usage (Využití dat) zobrazuje, kolik dat bylo do tabletu přeneseno, a to buď celkem, nebo zvlášť pro každou aplikaci v nastavitelném časovém období. Tato služba je užitečná, pokud využíváte systém platby podle objemu přenesených dat.

Další...

Přepnutí tabletu do režimu Airplane (Letadlo)

Můžete přejít do režimu Letadlo (také známého jako režim v letadle) pro vypnutí sítě a funkcí Bluetooth a používat tablet při letu. Zjistěte si u svého leteckého dopravce, zda je to na palubě dovoleno.

Při startu a přistávání letadla tablet vypněte, aby nerušil elektronické systémy letadla.



Poznámka

Když je režim Airplane (Letadlo) aktivní, zobrazí se ve stavové oblasti ikona



Chcete-li režim Airplane (Letadlo) vypnout či zapnout, klepněte na položku **Settings (Nastavení)** a poté pod položkou **WIRELESS & NETWORKS (Bezdrátová připojení a sítě)** klepněte na možnost **More... (Další...)** > **Režim Airplane (Letadlo)**.

Další možností, jak režim Airplane (Letadlo) vypnout či zapnout, je přejet prstem dolů po pravé horní straně obrazovky.

Virtuální privátní síť (VPN)

Pomocí této možnosti se můžete připojit k privátní síti, jako je například zabezpečené pracovní či kancelářské prostředí.

Přidejte VPN klepnutím na položku **Settings (Nastavení)** a poté pod položkou **WIRELESS & NETWORKS (Bezdrátová připojení a sítě)** klepněte na možnost **More... (Další...)** > **VPN** > **Add VPN network (Přidat síť VPN)**.

Dříve než budete moci využít úložiště přihlašovacích údajů, je třeba nastavit kód PIN nebo heslo pro uzamčení obrazovky.

APPs (Aplikace) > **Settings (Nastavení)** > **More... (Další)** > **Mobilní síť**

Zařízení

Zvuk

Hlasitost tabletu můžete upravit pomocí tlačítek pro hlasitost na straně tabletu. Nebo můžete zvukové nastavení tabletu upravit klepnutím na položky **APPS (Aplikace)** > **Settings (Nastavení)** > **Sounds (Zvuky)**.

Zobrazení

Nastavení obrazovky tabletu můžete upravit klepnutím na položky **APPS (Aplikace)** > **Settings (Nastavení)** > **Display (Displej)**.

Položka	Popis
Jas	Upravení jasu obrazovky.
Wallpaper (Tapeta)	Nastaví obrázek na pozadí Výchozí obrazovky.
Režim spánku	Umožňuje nastavit, po jak dlouhé době nečinnosti tablet přejde do režimu spánku.
Daydream (Snění)	Ovládání toho, co se děje, když je tablet v doku a/ nebo v režimu spánku.
Font size (Velikost písma)	Nastavení velikosti písma tak, aby byla buď zobrazena větší část textu, nebo aby se text lépe četl.

Položka	Popis
Cast screen (Promítnout obrazovku)	Odešle obsah obrazovky do kompatibilního externího displeje.



Poznámka

*Funkci otáčení obrazovky můžete povolit nebo zakázat tak, že převedete prstem dolů po pravé horní straně obrazovky a klepnete na tlačítko **AUTO ROTATE (Automatické otáčení)**.*

Apps (Aplikace)

Zavření aplikace

Pro zavření aktivní aplikace přejděte na položky **Settings (Nastavení)** > **Apps (Aplikace)**. Klepněte na kartu **RUNNING (Spuštěné)** a potom klepněte na program, který chcete zavřít. Chcete-li program zavřít, klepněte na možnost **Stop (Zastavit)**.

Odinstalování aplikace

Můžete odebrat programy, které máte nainstalované v tabletu, abyste získali volné místo v paměti. Klepněte na ikonu programu v nabídce aplikací a přetáhněte ji do oblasti **Uninstall (Odinstalovat)** v levém horním rohu.



Poznámka

Není možné odinstalovat aplikace, které byly v tabletu předem nainstalovány.

Nebo můžete přejít na položku **APPS (Aplikace)** > **Settings (Nastavení)** a vybrat položku **Apps (Aplikace)**. Klepněte na aplikaci, kterou chcete odinstalovat, klepněte na položku **Uninstall (Odinstalovat)** a potvrďte odinstalování.



Důležité

Programy odebírejte jen v případě, že znáte operační systém Android.

Osobní

Synchronizace

Kalendář, e-maily a kontakty v tabletu lze synchronizovat, abyste se už nikdy nemuseli obávat, že o ně přijdete. Synchronizaci lze provádět v reálném čase, popř. dle vašich potřeb. V nabídce **Application (Aplikace)** klepněte na položku **Settings (Nastavení)**. Chcete-li upravit nastavení synchronizace, klepněte v části **ACCOUNTS (ÚČTY)** na příslušný účet a znovu v části **ACCOUNTS (ÚČTY)** klepněte na e-mailovou adresu příslušného účtu.

Chcete-li přidat nový účet, klepněte na položku **Add account (Přidat účet)**. Vyberte typ účtu (Corporate – Firemní, Email, Facebook nebo Google) a pokračujte podle pokynů na obrazovce.

Google Sync

V rámci služeb Google lze nastavit synchronizaci prohlížeče, Kalendáře, Gmailu a Fotek Google. V nabídce nastavení synchronizace účtu Google zaškrtněte pole vedle položky, kterou chcete synchronizovat automaticky. Chcete-li synchronizaci provádět ručně, tak zaškrtnutí zrušte.

Chcete-li položku synchronizovat ručně, zaškrtněte ji, klepněte na ikonu **Menu (Nabídka)** a poté na položku **Sync now (Synchronizovat nyní)**.

Více účtů Google

Pokud máte více účtů Google, například samostatné účty pro osobní a pracovní kontakty, můžete k nim přistupovat a synchronizovat je z oddílu Nastavení účtu. Klepněte na položku **APPS (Aplikace) > Settings (Nastavení) > Add account (Přidat účet)**.

Změna jazyka a možnosti textu

Klepnutím na položku **APPS (Aplikace) > Settings (Nastavení) > Language & input (Jazyk a zadávání)** nastavte předvolby jazykového zadávání.

System

Nastavení data a času

Pro nastavení data a času klepněte na položky **Apps (Aplikace) > Settings (Nastavení) > Date & time (Datum a čas)**.



Poznámka

*Pokud často cestujete nebo žijete v oblastech, kde se používá letní čas, a současně máte přístup k mobilní síti, aktivujte v této nabídce funkci **Automatic time zone (Automatické časové pásmo)**. Tablet nastaví datum a čas na základě informací obdržených ze sítě.*

Nastavení připomenutí

Ve výchozím nastavení jsou v tabletu dvě předdefinovaná připomenutí. Chcete-li přidat nebo upravit nastavení připomenutí, klepněte na položku **Clock (Hodiny)** v nabídce aplikace a klepněte na položku . Vypněte či zapněte přednastavené připomenutí klepnutím na přepínač ON/OFF (Vypnuto/Zapnuto) vedle připomenutí, popř. klepnutím na tlačítko vytvořte nové připomenutí.

Klepněte na přednastavené připomenutí, abyste je mohli upravit. Můžete provést následující:

- Nastavit čas připomenutí.
- Dát označení (název).
- Nastavit, ve které dny se má připomenutí opakovat.
- Nastavit vyzváněcí tón.
- Povolit nebo zakázat vibrace.

Připomenutí lze odstranit klepnutím na tlačítko . Tuto akci lze vzít zpět klepnutím na tlačítko **UNDO (ZPĚT)**.

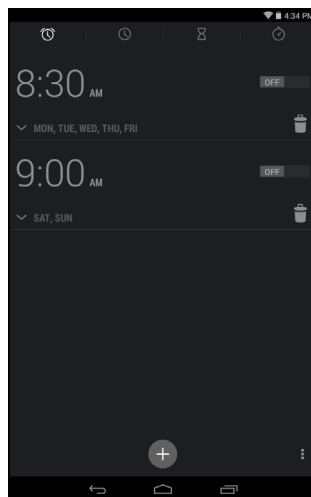

Aktualizace operačního systému tabletu

Váš tablet si může stáhnout a nainstalovat systémové aktualizace, díky kterým bude přidána podpora pro nová zařízení nebo se rozšíří softwarové možnosti.

Chcete-li zjistit aktualizace, klepněte na položky **APPS (Aplikace) > Settings (Nastavení) > About tablet (O tabletu) > System updates (Aktualizace systému) > Check now (Zjistit nyní)**.



Poznámka

Stahování nového firmwaru může trvat až 40 minut podle rychlosti sítě. Během aktualizace systému nemačkejte tlačítko napájení ani tlačítko Reset a tablet žádným způsobem nepoužívejte. Mohlo by dojít k selhání instalace firmwaru.

Resetování tabletu

Úplné resetování obnoví výchozí nastavení tabletu.



Důležité

Dojde tak k vymazání všech vašich osobních informací, kontaktů uložených v tabletu a programů, které jste si nainstalovali.

Chcete-li provést úplné resetování, klepněte na položku **Settings (Nastavení)** z nabídky aplikace, potom klepněte na položky **Backup & reset (Zálohovat a resetovat) > Factory data reset (Obnovení továrního nastavení)**, klepněte na položku **Reset tablet (Resetovat tablet)** a potom klepnutím na položku **Erase everything (Smazat vše)** tablet zformátujte.

ČASTÉ OTÁZKY A ODSTRAŇOVÁNÍ POTÍŽÍ

Tento oddíl obsahuje časté otázky, které mohou vyvstat při používání tabletu, a podává snadné odpovědi na tyto otázky a řešení.

Aspekt	Otázka	Odpověď
Zvuk	Proč ze zařízení nevychází žádný zvuk?	Pokud jsou do zařízení připojena sluchátka, reproduktor se automaticky vypne. Odpojte sluchátka. Zkontrolujte, zda hlasitost zařízení není ztlumena. Zkontrolujte, zda hlasitost zařízení není nastavena na nejnižší.
Paměť	Proč mám méně úložného prostoru, než je uvedeno ve specifikacích?	Malý objem paměti je vyhrazen pro zabezpečení systému.
Multimediální soubory	Proč nemohu zobrazit soubory s obrázky?	Je možné, že se pokoušíte zobrazit obrázek, který není podporován. Další informace naleznete zde: Viz Podporované formáty na straně 51.
	Proč nemohu zobrazit videosoubory?	Je možné, že se pokoušíte zobrazit video, které není podporováno. Další informace naleznete zde: Viz Podporované formáty na straně 51.
	Proč nemohu přehrát hudební soubory?	Je možné, že se pokoušíte přehrát soubor, který není podporován. Další informace naleznete zde: Viz Podporované formáty na straně 51.

Aspekt	Otázka	Odpověď
Informace o systému a výkon	Jak mohu zjistit verzi OS v zařízení?	Pro zjištění verze OS (číslo jádra/ sestavení) a další hardwarové a softwarové informace klepněte na položku APPS (Aplikace) > Settings (Nastavení) > About tablet (O tabletu) .
	Kde najdu sériové číslo ID?	Klepněte na položky APPS (Aplikace) > Settings (Nastavení) > About tablet (O tabletu) > Device Information (Informace o zařízení) .
Napájení	Nepodařilo se mi zařízení zapnout.	Je možné, že je vybitá baterie. Dobijte zařízení. Další informace naleznete zde: Viz Nabíjení tabletu na straně 8.
Úložiště	Jak mohu zjistit stav paměti?	Chcete-li zjistit stav paměti, přejděte na položky Settings (Nastavení) > Storage (Úložiště) .
	Co mám dělat v případě, že je interní úložiště zařízení plné nebo téměř plné?	Možná bude potřeba smazat nainstalované aplikace nebo přesunout soubory médií na kartu microSD.

Aspekt	Otázka	Odpověď
Vzor pro odemknutí	Zapomněl/a jsem vzor pro odemknutí.	<p>Poté, co vzor odemknutí pětkrát špatně zadáte, můžete jej resetovat. Klepněte na možnost Forgotten pattern? (Zapomenutý vzor pro odemknutí?) a zadejte uživatelské jméno a heslo k vašemu účtu Google. Musíte mít v tabletu aktivní účet Google a být připojeni k internetu.</p> <p>Jestliže tato možnost není k dispozici, kontaktujte místní středisko služeb Acer.</p>
Teplo	Tablet se při nabíjení nebo při dlouhodobém provozu zahřívá.	<p>Je normální, že se tablet během nabíjení zahřívá. Po nabití se opět vrátí na normální teplotu. Je také normální, když se tablet zahřeje při dlouhodobém používání, například při sledování videa nebo hraní hry. Všechny tablety Acer jsou před opuštěním výrobní továrny testovány.</p>

Další zdroje pomoci

Informace:	Zdroj:
Aktuální informace o vašem tabletu	www.acer.com
Dotazy servisního charakteru	support.acer.com

SPECIFIKACE

Výkon

- Procesor Intel® Atom™, 1,33 GHz
- Systémová paměť:
 - 1 GB paměti RAM
 - 8 nebo 16 GB paměti flash

Operační systém Google Android™ KitKat®

Displej

- 8" kapacitní vícedotyková obrazovka TFT LCD
- Rozlišení 1280 x 800

Multimédia

- Zabudované stereofonní reproduktory
- Zabudovaný mikrofon

Podporované formáty

Typ	Formáty
Zvukové nahrávky	AAC-LC, AMR-WB, AMR-NB
Přehrávání zvuku	AAC-LC, AAC, AAC+ (ne nezpracovaný AAC), AMR-NB, AMR-WB, MP3, OGG Vorbis, WAV
Záznam videa	H.264 BP, MPEG-4 SP, H.263 BP
Přehrávání videa	H.264 BP, H.264 MP, H.264 HP, MPEG-4 SP, H.263 BP
Obrázek	JPEG

Konektor USB

- Port micro USB

Napájení

- Vstupní napájení DC (5,35 V, 2 A)

Konektivita

- Bluetooth 4.0
- 802.11b/g/n bezdrátová síť LAN
- Nezávislá GPS
- Podpora GLONASS

Fotoaparát

- Přední fotoaparát
 - 0,3 megapixely
- Zadní fotoaparát
 - 5 megapixelů
 - Nahrávání audia/video v rozlišení 720p HD

Rozšíření

- Patice pro kartu microSD (až 64 GB)

Baterie

- Jednočlánková lithium-iontová baterie, 17 Wh, 4 600 mAh, 3,7 V
Životnost baterie: Až 7,5 hodin (založeno na výsledcích testu přehrávání videa)



Poznámka

Délka provozu baterie závisí na spotřebě, která vychází z využívání prostředků systému. Například neustálé využívání podsvícení nebo používání energeticky náročných aplikací zkrátí životnost baterie mezi nabitími.

Rozměry

Výška	215,3 mm
Šířka	130,25 mm
Tloušťka	8,5 mm
Hmotnost	340 g

Životní prostředí

Teploty

Provozní: 0° C až 35° C

Neprovozní: -20° C až 60° C

Vlhkost (nekondenzující)

Provozní: 20% až 80%

Neprovozní: 20% až 80%

LICENČNÍ SMLOUVA S KONCOVÝM UŽIVATELEM

DŮLEŽITÉ – ČTĚTE POZORNĚ: TATO LICENČNÍ SMLOUVA S KONCOVÝM UŽIVATELEM („SMLOUVA“) JE PRÁVNÍ SMLOUVOU MEZI VÁMI (JAKO FYZICKOU NEBO PRÁVNICKOU OSOBOU) A SPOLEČNOSTÍ ACER INC. VČETNĚ JEJÍCH PŘIDRUŽENÝCH SPOLEČNOSTÍ („ACER“) OHLEDNĚ SOFTWARE (AŽ JIŽ JEJ POSKYTUJE SPOLEČNOST ACER NEBO JEJÍ POSKYTOVATELÉ LICENCE ČI DODAVATELÉ), KTERÝ JE DODÁN S TOUTO SMLOUVOU, VČETNĚ JAKÝCHKOLI SOUVISEJÍCÍCH MÉDIÍ, TIŠTĚNÝCH MATERIÁLŮ A SOUVISEJÍCÍ UŽIVATELSKÉ ELEKTRONICKÉ DOKUMENTACE, KTERÉ MOHOU NĚST OZNAČENÍ „ACER“, „GATEWAY“, „PACKARD BELL“, NEBO „EMACHINES“ („SOFTWARE“). SMLOUVY TÝKAJÍCÍ SE JAKÉHOKOLI JINÉHO PRODUKTU NEBO NÁMĚTU NEJSOU ZAMÝŠLENÉ ANI PŘEDPOKLÁDANÉ. INSTALACÍ DODANÉHO SOFTWARE NEBO JEHO ČÁSTI VYJADŘUJETE SOUHLAS S TÍM, ŽE JSTE VÁZANI PODMÍNKAMI TĚTO SMLOUVY. JESTLIŽE SE VŠEMI PODMÍNKAMI TĚTO SMLOUVY NESOUHLASÍTE, NEPOKRAČUJTE V PROCESU INSTALACE A OKAMŽITĚ ODSTRÁŇTE JAKÉKOLI PŘÍPADNĚ NAINSTALOVANÉ SOUBORY DODANÉHO SOFTWARE Z VAŠEHO ZAŘÍZENÍ.

POKUD NEMÁTE PLATNOU LICENCOVANOU KOPII PŘÍSLUŠNÉHO SOFTWARE, NEJSTE OPRAVNĚNI INSTALOVAT, KOPÍROVAT ANI JINAK TENTO SOFTWARE POUŽÍVAT A NEMÁTE V RÁMCI TĚTO SMLOUVY ŽÁDNÁ PRÁVA.

Software je chráněn americkými a mezinárodními autorskými právy a smlouvami a dalšími zákony a smlouvami o duševním vlastnictví. Software je poskytován na základě licence, nikoli prodáván.

UDĚLENÍ LICENCE

Společnost Acer vám uděluje následující neexkluzivní a nepřenositelná práva s ohledem na Software. V rámci této Smlouvy můžete:

1. Nainstalovat a používat Software pouze na jednom vyhrazeném zařízení. Pro každé zařízení, na němž se bude Software používat, je nutná samostatná licence;
2. Vytvořit si jednu kopii Software pro účely zálohování nebo archivace;
3. Vytvořit si jednu vytištěnou kopii elektronických dokumentů zahrnutých v Software, pokud dokumenty obdržíte elektronicky.

OMEZENÍ

Je ZAKÁZÁNO:

1. Používat nebo kopírovat Software v rozporu s touto Smlouvou;
2. Pronajmout Software nebo poskytnout jej na leasing jakékoli třetí straně;
3. Upravit, uzpůsobit nebo přeměnit Software jako celek nebo jeho část;
4. Provádět zpětnou analýzu softwaru, jeho dekompilaci, převod ze strojového kódu nebo ze Softwaru vytvářet sekundární produkty;
5. Slučovat Software s jakýmkoli jiným programem nebo upravovat Software s výjimkou osobního použití; a
6. Poskytovat podlicence Softwaru nebo jej jinak poskytovat třetím stranám, kromě situace, kdy po písemném oznámení společnosti Acer můžete převést Software jako celek třetí straně, pokud si neoponecháte žádné kopie Softwaru a tato třetí strana přijímá podmínky této Smlouvy.
7. Převádět svá práva v rámci této Smlouvy na třetí strany.

8. Exportovat Software za porušení platných vývozních zákonů a právních předpisů nebo (i) prodávat, vyvážet, reexportovat, přemísťovat, odvádět, sdělovat technická data nebo odevzdat jakýkoli Software kterékoli zakázané osobě, subjektu nebo cílovému místu, mezi něž patří mimo jiné Kuba, Írán, Severní Korea, Súdán a Sýrie; nebo (ii) používat jakýkoli Software pro jakékoli využití zakázané zákony či právními předpisy Spojených států.

SLUŽBY PODPORY

Společnost Acer není povinná poskytovat pro Software technickou ani jinou podporu.

ACER LIVE UPDATE

Některé programy obsahují prvky, které umožňují využití služby Acer Live Update. Tato služba umožňuje automatické stahování a instalaci aktualizací pro takové programy do vašeho zařízení. Instalaci softwaru vyjadřujete souhlas s tím, že společnost Acer (nebo její poskytovatelé licencí) mohou automaticky kontrolovat verzi takového softwaru, který používáte v zařízení, a může poskytnout aktualizace softwaru, které lze automaticky stáhnout do zařízení.

VLASTNICTVÍ A AUTORSKÁ PRÁVA

Vlastnický nárok, vlastnická práva a práva duševního vlastnictví na Software a všechny příslušné kopie náleží stále společnosti Acer nebo poskytovatelům licence či dodavatelům společnosti Acer (podle situace). V Softwaru nemáte ani nezískáte žádný vlastnický zájem (to se týká i úprav nebo kopií, které si pro sebe vyrobíte) ani jiná související práva duševního vlastnictví. Vlastnický nárok a související práva na obsah dostupný prostřednictvím Softwaru jsou majetkem příslušného vlastníka obsahu a mohou být chráněna platným zákonem. Tato licence vám nedává žádná práva na takový obsah. Tímto souhlasíte, že:

1. nebudete ze Softwaru snímat žádné oznámení o autorských právech ani jiná vlastnická oznámení;
2. budete reprodukovat všechna tato oznámení na jakýchkoli autorizovaných kopích, které vytvoříte; a
3. budete vyvíjet maximální úsilí, abyste zabránili jakémukoli neoprávněnému kopírování Softwaru.

OCHRANÉ ZNÁMKY

Z této Smlouvy vám nevyplývají žádná práva v souvislosti s ochrannými známkami nebo známkami služeb společnosti Acer nebo poskytovatelů licence či dodavatelů společnosti Acer.

ODMÍTNUTÍ ZÁRUK

V NEJVĚTŠÍM MOŽNÉM ROZSAHU POVOLENÉM ROZHODNÝM PRÁVEM SPOLEČNOST ACER, JEJÍ DODAVATELÉ A JEJÍ POSKYTOVATELÉ LICENCE POSKYTUJÍ SOFTWARE „JAK JE“ A SE VŠEMI CHYBAMI A TÍMTO ODMÍTÁJÍ VŠECHNY ZÁRUKY A PODMÍNKY, AŽ JIŽ VÝSLOVNÉ, PŘEDPOKLÁDANÉ NEBO ZÁKONNÉ, VČETNĚ, MIMO JINÉ, PŘEDPOKLÁDANÝCH ZÁRUK, POVINNOSTÍ NEBO PODMÍNEK PRODEJNOSTI, VHODNOSTI PRO URČITÝ ÚČEL, PŘESNOSTI NEBO ÚPLNOSTI REAKCÍ, VÝSLEDKŮ, ÚSILÍ O DOBRÉ ZPRACOVÁNÍ, NEPŘÍTOMNOSTI VIRŮ A ABSENCE NEDBALOSTI, TO VŠE VZHLEDEM K SOFTWARE A POSKYTOVÁNÍ NEBO NEPOSKYTOVÁNÍ PODPŮRNÝCH SLUŽEB. NENÍ TAKÉ ŽÁDNÁ ZÁRUKA ANI PODMÍNKY TITULU, NERUŠENÉHO UŽÍVÁNÍ, NERUŠENÉHO VLASTNICTVÍ, SOULADU S POPISY ANI NEPORUŠENÍ PODMÍNEK S OHLEDEM NA SOFTWARE.

VYLOUČENÍ NÁSLEDNÝCH, NÁHODNÝCH A NĚKTERÝCH JINÝCH ŠKOD

V NEJVĚTŠÍM MOŽNÉM ROZSAHU POVOLENÉM ROZHODNÝM PRÁVEM NENESE SPOLEČNOST ACER, DODAVATELÉ SPOLEČNOSTI ACER ANI POSKYTOVATELÉ LICENCE SPOLEČNOSTI ACER V ŽÁDNÉM PŘÍPADĚ ODPOVĚDNOST ZA ZVLÁŠTNÍ, NÁHODNÉ, NEPŘÍMÉ, TRESTNÍ NEBO NÁSLEDNÉ ŠKODY, AŽ JSOU JAKÉKOLI, (VČETNĚ, ALE NIKOLI VÝLUČNĚ, ŠKOD V DŮSLEDKU ZTRÁTY ZISKU NEBO DŮVĚRNÝCH ČI JINÝCH

INFORMACÍ, PŘERUŠENÍ OBCHODNÍ ČINNOSTI, OSOBNÍHO ZRANĚNÍ, ZTRÁTY SOUKROMÍ, NESCHOPNOSTI SPLNIT NĚJAKOU POVINNOST VČETNĚ DOBRÉ VÍRY NEBO ROZUMNÉ PÉČE, NEDBALOSTI A JAKÝCHKOLI JINÝCH FINANČNÍ ČI JINÉ ZTRÁTY) VYPLÝVAJÍCÍ Z NEBO V SOUVISLOSTI S POUŽÍVÁNÍM NEBO NEMOŽNOSTÍ POUŽÍVAT SOFTWARE, POSKYTOVÁNÍ NEBO NEPOSKYTOVÁNÍ PODPŮRNÝCH SLUŽEB NEBO JINAK V RÁMCI ČI VE SPOJENÍ S JAKÝMKOLI USTANOVENÍM TÉTO SMLOUVY, I V PŘÍPADĚ CHYBY, PŘEČINU (VČETNĚ NEDBALOSTI), PŘÍSNÉ ODPOVĚDNOSTI, PORUŠENÍ SMLOUVY NEBO PORUŠENÍ ZÁRUKY SPOLEČNOSTI ACER NEBO JEJÍCH DODAVATELŮ A JEJÍCH POSKYTOVATELŮ LICENCE, A TO I V PŘÍPADĚ, ŽE SPOLEČNOST ACER A JEJÍ DODAVATELÉ A JEJÍ POSKYTOVATELÉ LICENCE BYLI INFORMOVÁNI O MOŽNOSTI TAKOVÝCH ŠKOD.

OMEZENÍ ODPOVĚDNOSTI A NÁPRAVNÁ OPATŘENÍ.

I PŘES PŘÍPADNÉ ŠKODY, KTERÉ VÁM MOHOU VZNIKnout Z JAKÉHOKOLI DŮVODU (VČETNĚ, ALE NIKOLI VÝLUČNĚ, VŠECH ŠKOD UVEDENÝCH VÝŠE A VŠECH PŘÍMÝCH ČI OBECNÝCH ŠKOD), ÚPLNÁ ODPOVĚDNOST SPOLEČNOSTI ACER, JEJÍCH DODAVATELŮ A POSKYTOVATELŮ LICENCE V RÁMCI KTERÉHOKOLI USTANOVENÍ TÉTO SMLOUVY A VAŠE JEDINÉ NÁPRAVNÉ OPATŘENÍ ZA VŠE DŘÍVE ZMÍNĚNÉ BUDE OMEZENO NA SOUHRNNOU ČÁSTKU, KTEROU JSTE ZA SOFTWARE ZAPLATILI. VÝŠE UVEDENÁ OMEZENÍ, VYLOUČENÍ A ODMÍTNUTÍ (VČETNĚ ODMÍTNUTÍ ZÁRUK A VYLOUČENÍ NÁSLEDNÝCH, NÁHODNÝCH A NĚKTERÝCH JINÝCH ŠKOD VÝŠE) BUDOU PLATIT V NEJVĚTŠÍM MOŽNÉM ROZSAHU POVOLENÉM ROZHODNÝM PRÁVEM, I KDYŽ PŘÍPADNÉ NÁPRAVNÉ OPATŘENÍ NESPLNÍ SVŮJ ZÁKLADNÍ ÚČEL; OVŠEM VZHLEDEM K TOMU, ŽE V NĚKTERÝCH JURISDIKCÍCH NENÍ UVEDENÉ VYLOUČENÍ NEBO OMEZENÍ ODPOVĚDNOSTI ZA NÁHODNÉ NEBO NÁSLEDNÉ ŠKODY MOŽNÉ, SE VÁS NEMUSÍ VÝŠE UVEDENÉ OMEZENÍ TÝKAT.

UKONČENÍ SMLOUVY

Aniž by byla dotčena jakákoli jiná práva, společnost Acer může okamžitě tuto Smlouvu ukončit bez předchozího upozornění, pokud nebudete dodržovat podmínky této Smlouvy.

V takovém případě musíte:

1. přestat Software používat;
2. vrátit společnosti Acer originál a všechny kopie Softwaru nebo je zničit; a
3. odstranit Software ze všech zařízení, na kterých bylo přítomno.

Všechna odmítnutí záruk a omezení odpovědnosti stanovená v této Smlouvě platí i po ukončení této Smlouvy.

VŠEOBECNÉ INFORMACE

Tato Smlouva představuje úplnou smlouvu mezi vámi a společností Acer v souvislosti s touto licencí na Software a nahrazuje všechny předchozí smlouvy, sdělení, návrhy a vyjádření mezi stranami a převažuje nad jakýmkoli konfliktními nebo dodatečnými podmínkami uvedenými v jakýchkoli nabídkách, objednávkách, schváleních nebo obdobných komunikacích. Tuto Smlouvu je možné upravit jen písemným dokumentem podepsaným oběma stranami. Pokud soud příslušné jurisdikce shledá, že některé ustanovení této Smlouvy je v rozporu se zákonem, bude takové ustanovení prosazováno v maximálním dovoleném rozsahu a zbývající ustanovení této Smlouvy zůstanou v platnosti v plném rozsahu.

DALŠÍ USTANOVENÍ PLATNÁ NA SOFTWARE A SLUŽBY TŘETÍCH STRAN

Software poskytovaný těmito poskytovateli licence či dodavateli společnosti Acer („Software třetích stran“) je vám dáván k dispozici pouze pro vaše osobní, nekomerční použití. Software třetích stran nemůžete používat žádným způsobem, který by mohl poškodit, znemožnit, přetížit nebo narušit služby poskytované těmito poskytovateli licence či dodavateli společnosti Acer („Služby třetích stran“). Dále nemůžete používat Software třetích stran způsobem, který by narušoval používání Služeb třetích stran a užitek z nich jakoukoli jinou stranou nebo služby a produkty poskytovatelů licence třetích stran poskytovatelů licence či dodavatelů společnosti Acer. Vaše využívání Softwaru třetích stran a Služeb třetích stran také podléhá dalším podmínkám a politikám, které jsou dostupné na naší globální webové stránce.

Zásady ochrany osobních údajů

Při registraci budete požádáni o předložení některých informací společnosti Acer. Viz Zásady ochrany osobních údajů společnosti Acer na adrese www.acer.com/worldwide/support/swa.htm nebo na místních webových stránkách společnosti Acer.